



TOSHIBA

КОПИРОВАЛЬНЫЙ АППАРАТ ДЛЯ ОБЫЧНОЙ БУМАГИ
РУКОВОДСТВО ДЛЯ ОПЕРАТОРА

TOSHIBA CORPORATION
1-1, SHIBAURA 1-CHOME, MINATO-KU, TOKYO 105, JAPAN

© Авторское право компании
TOSHIBA CORPORATION 1997 г.
ВСЕ ПРАВА ЗАЩИЩЕНЫ

1560





BE01

ИНФОРМАЦИЯ О СЕРТИФИКАЦИИ ПРОДУКЦИИ

КОПИРОВАЛЬНЫЕ АППАРАТЫ TOSHIBA МОДЕЛЬ 1560
сертифицированы МЕРТКОНТРОЛЬ Венгрия
(Регистрационный номер в Госреестре - РОСС НУ.0001.11 BE01)

Сертификат соответствия:	РОСС CN.BE01.B07650
Сертификат соответствия выдан:	17 ноября 1999 года
Сертификат соответствия действителен до:	17 ноября 2002 года
Модель 1560 TOSHIBA соответствует требованиям нормативный документов:	ГОСТ Р 50377-92, ГОСТ 23511-79, ГОСТ Р 50033-92, ГОСТ 12.2.007.0-75

Меры предосторожности:

1. При отсоединении кабелей периферийного оборудования не дотрагивайтесь до контактов разъемов.
2. Перед тем, как открыть любую крышку или снять любой блок, разрядите накопленный на вашем теле электростатический заряд, прикоснувшись к какой-нибудь металлической детали копировального аппарата



ПРЕДИСЛОВИЕ

Мы очень рады тому, что Вы выбрали копировальный аппарат для обычной бумаги Toshiba 1560.

Аппарат модели 1560 удобен в обращении, его конструкция предусматривает простоту эксплуатации и позволяет получать превосходные копии на обычной бумаге.

В настоящем Руководстве для оператора приведено описание того, каким образом следует пользоваться копировальным аппаратом и как устранять незначительные неполадки. Рекомендуем пользоваться настоящим руководством, чтобы получать качественные копии. Просим внимательно прочесть настоящее Руководство, чтобы гарантировать правильность работы, а также рекомендуем в будущем держать его под рукой для справок.



© АВТОРСКОЕ ПРАВО 1997 ГОДА
КОМПАНИИ TOSHIBA CORPORATION







ОСОБЕННОСТИ КОПИРОВАЛЬНОГО АППАРАТА МОДЕЛИ 1560

Копировальный аппарат для обычной бумаги 1560 компактен, в нем имеются такие функции и устройства, как автоматический выбор экспозиции, открывающийся спереди верхний блок, кассета с передней загрузкой, плавная регулировка масштаба репродуцирования, и т.д. Этот копировальный аппарат очень прост в управлении, что позволяет даже неопытному пользователю быстро и легко получать высококачественные копии. Аппарат 1560 предназначен для широкого круга применений и обладает перечисленными ниже возможностями и функциями:

- **Скорость копирования:** 15 копий в минуту (A4)
- **Обводная подача бумаги из стопки:** При использовании копирования с обводной подачей бумаги из стопки можно загружать одновременно до 60 листов бумаги, поэтому обводной путь подачи бумаги может использоваться в качестве второй кассеты для бумаги и позволяет подавать листы специальной бумаги (8 копий в минуту для всех форматов бумаги).
- **Автоматическая экспозиция:** Автоматически регистрируется плотность оригинала и выбирается подходящая экспозиция.
- **Кассета с передней загрузкой:** Удобная установка бумаги для копий в кассету, размер бумаги в которой может регулироваться пользователем.
- **Открывающийся спереди верхний блок:** Верхний блок открывается с передней стороны копировального аппарата, что делает очень удобным удаление замятой бумаги и облегчает чистку аппарата.
- **Плавная регулировка масштаба репродуцирования:** Широкий диапазон регулировки масштаба репродуцирования (от 50 до 200%) шагами по 1% в дополнение к фиксированным значениям масштаба репродуцирования 50%, 71%, 82%, 100%, 122%, 141% and 200%.
- **Копирование двух страниц на развороте:** Страницы разворота книги копируются на отдельных листах бумаги одновременно.
- **Копирование 2 на 1:** Дополнительное (не входит в стандартный комплект поставки) устройство подачи оригинала подает по два оригинала одновременно, и копирование этих двух оригиналов выполняется на одном листе бумаги.
- **Быстрое копирование:** Можно изготовить несколько копий без ввода количества копий путем быстрого нажатия клавиши ПЕЧАТЬ требуемое число раз. (Обычно эта функция не используется).
- **Автоматический запуск копирования:** Копирование начинается автоматически после прогрева копировального аппарата, если вы установили необходимые режимы копирования и нажали клавишу PRINT во время прогрева.
- **Устройство автоматической подачи оригинала:** Поставляется в качестве дополнительного устройства.
- **Сортирующее устройство:** Поставляется в качестве дополнительного устройства.
- **Блок подачи бумаги:** Поставляется в качестве дополнительного устройства.
- **Прочие функции:** Режим экономии электроэнергии, копирование в режиме прерывания, копирование в режиме Картинка, коды доступа к выполнению копирования и т.д.



СОДЕРЖАНИЕ

■ МЕРЫ ПРЕДОСТОРОЖНОСТИ ПРИ УСТАНОВКЕ	4
■ ОБЩИЕ МЕРЫ ПРЕДОСТОРОЖНОСТИ	5
■ ИЗГОТОВЛЕНИЕ КОПИЙ	7
НАИМЕНОВАНИЕ ОСНОВНЫХ КОМПОНЕНТОВ	8
ОПИСАНИЕ ПАНЕЛИ УПРАВЛЕНИЯ	10
ОПИСАНИЕ ГРАФИЧЕСКОГО ДИСПЛЕЯ	12
ВКЛЮЧЕНИЕ С ПОМОЩЬЮ ВЫКЛЮЧАТЕЛЯ ПИТАНИЯ	13
Автоматический запуск копирования	13
ИЗГОТОВЛЕНИЕ КОПИЙ	14
Копирование в натуральную величину/ Копирование с увеличением/Копирование с уменьшением/ Копирование с плавной регулировкой увеличения/ Копирование с плавной регулировкой уменьшения	15
Копирование двух страниц на развороте/Копирование в режиме Картинка/Сортирующее устройство (доп.)	16
Устройство подачи оригинала (доп.)	17
Копирование с подачей бумаги по обводному пути	18
Быстрое копирование/Стоп и сброс функции/ Копирование в режиме прерывания	20
Режим извлечения копий (доп.)/ Режим экономии электроэнергии	20
■ ВЫСВЕЧИВАНИЕ ГРАФИЧЕСКИХ СИМВОЛОВ	21
Открытие/закрывание передней крышки/верхнего блока	22
СИМВОЛ "ДОБАВИТЬ БУМАГУ" 	23
Изменение размера бумаги в кассете	24
СИМВОЛ "ДОБАВИТЬ ТОНЕР" 	25
СИМВОЛ "ЗАМЕНИТЬ КОНТЕЙНЕР ДЛЯ ТОНЕРА" 	26
СИМВОЛ "УДАЛИТЬ БУМАГУ"	27
СИМВОЛ "НАРУШЕНИЕ ПОДАЧИ БУМАГИ В СОРТИРУЮЩЕМ УСТРОЙСТВЕ"	28
СИМВОЛ "ПРОВЕРИТЬ ОРИГИНАЛ"	29
СИМВОЛ "ВЫЗВАТЬ СПЕЦИАЛИСТА ПО ОБСЛУЖИВАНИЮ"	30
СИМВОЛ "ПЕРИОДИЧЕСКОЕ ОБСЛУЖИВАНИЕ" 	30
■ ТЕХНИЧЕСКОЕ ОБСЛУЖИВАНИЕ	31
Очистка коротронов	32
Очистка стекла для оригиналов и крышки оригиналов	32
Устранение простых неполадок	33
■ ТЕХНИЧЕСКИЕ ХАРАКТЕРИСТИКИ	35



МЕРЫ ПРЕДОСТОРОЖНОСТИ ПРИ УСТАНОВКЕ

1 Установка модели 1560 должна осуществляться квалифицированным специалистом.
Примечание: Необходимо обеспечить должную утилизацию упаковочного материала.

2 Для получения наилучших возможных результатов этот аппарат следует использовать в сочетании с предназначенной для этого линией электроснабжения переменного тока со следующими характеристиками:

240 В - 50 Гц, 6,5 А/110 В - 50/60 Гц, 12 А/127 В - 60 Гц, 12 А

Примечания:

1. Применение на одной линии с аппаратом других устройств или другого оборудования может оказать отрицательное влияние на показатели работ и качество копий.
2. Обязательно пользуйтесь заземленной настенной розеткой с тремя проводниками.
3. В тех регионах, где применяются двухконтактные вилки, в целях безопасности аппарат должен быть заземлен.
Запрещается заземлять его на газовую или водопроводную трубу, а также на любой предмет, не пригодный для заземления.

3 Выберите подходящее место для установки. Не устанавливайте аппарат в местах с высокой температурой, в запыленных помещениях, в местах, подверженных вибрации, на неустойчивой поверхности, а также под прямыми солнечными лучами. Кроме того, нужно обеспечить надлежащую вентиляцию, поскольку при работе копировального аппарата выделяется небольшое количество озона.

Не пользуйтесь копировальным аппаратом вблизи источников воды, во влажных помещениях или вне помещений.

4 Для обеспечения оптимальной работы следует оставить пространство не менее 80 см слева, 80 см справа и 25 см сзади аппарата. Не закрывайте вентиляционные отверстия копировального аппарата.

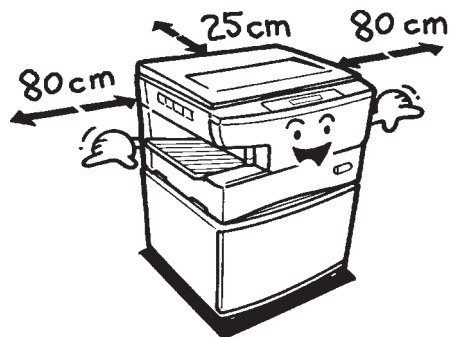

Аппарат должен быть установлен возле настенной розетки электросети с удобным доступом к ней.



ОБЩИЕ МЕРЫ ПРЕДОСТОРОЖНОСТИ

1

С аппаратом следует обращаться бережно и аккуратно.

- Не помещайте в приемный лоток для копий, лоток подачи оригинала или сортирующее устройство (доп.) тяжелые предметы.
- Не допускайте, чтобы на силовом кабеле стоял твердый предмет или чтобы кабель был зажат между твердыми предметами, поскольку, в противном случае, возможны несчастный случай или неполадки в электропитании.
- Не допускайте попадания в аппарат каких-либо металлических предметов типа скрепок для бумаги.
- Не разбирайте копировальный аппарат и не пытайтесь отремонтировать его самостоятельно в случаях, не предусмотренных настоящим руководством. Для выполнения необходимого ремонта обращайтесь в торговую организацию, продавшую вам копировальный аппарат, или к вашему специалисту по обслуживанию. Неправильная сборка аппарата может привести к несчастному случаю или вызвать неполадки в электропитании.
- Не дотрагивайтесь до блока термического закрепления копировального аппарата. Он очень горячий.
- Не смотрите на экспонирующую лампу. Крышку для оригиналов рекомендуется держать закрытой.
- Если вы намерены подвинуть или переместить копировальный аппарат, свяжитесь со своим специалистом по обслуживанию. Не пытайтесь переместить аппарат самостоятельно.
- Не трогайте блокировочных переключателей. Блокировочные переключатели предназначены для того, чтобы не допустить работы копировального аппарата при открытых крышках.
- Периодически проверяйте, надежно ли вилка сетевого шнура вставлена в настенную розетку.

2

Обязательно отключайте выключатель питания в следующих случаях:

- Покидая рабочее помещение на ночь.
- В случае отказа в системе питания.

Внимание: Отключение выключателя питания допустимо только после полного завершения рабочего цикла аппарата.

В случае нарушения подачи бумаги в аппарате обязательно извлеките ее до отключения выключателя питания.

Обязательно выньте из розетки вилку сетевого шнура:

- Если вы не намереваетесь пользоваться аппаратом в течение длительного периода времени, например, в выходные дни или во время отпуска.

Обязательно немедленно выключите аппарат, выньте вилку сетевого шнура из настенной розетки и вызовите специалиста по обслуживанию в следующих случаях:

- Если в аппарате слышен необычный шум.
- Если наружная поверхность аппарата слишком нагревается.
- Если какая-либо часть аппарата повреждена или ее уронили.
- Если на копировальный аппарат попали дождь или жидкость.



ОБЩИЕ МЕРЫ ПРЕДОСТОРОЖНОСТИ (Прод.)

3 Рекомендуется для оптимизации качества копий в аппарате 1560 использовать только расходные материалы, выпускаемые или рекомендуемые компанией Toshiba. Все расходные материалы должны храниться в прохладном, сухом месте.

Для получения оптимальных результатов рекомендуется использовать высококачественную бумагу для копировальных аппаратов плотностью 80 г/м².

Бумага более низкого качества может обладать такими присущими ей свойствами как избыточное содержание бумажной пыли, что может привести к преждевременному отказу аппарата.

Не используйте расходные или чистящие материалы для тех целей, для которых они не предназначены. Держите все расходные и прочие материалы в не доступном для детей месте.

4 Осторожно обращайтесь с барабанами. Старайтесь не повредить барабаны и не подвергайте их воздействию тепла, пламени или химикатов.

5 Не оставляйте верхний блок аппарата открытым; в противном случае, возможно воздействие на барабан света, тепла, пламени или химикатов, что может привести к ухудшению качества копий.

6 Просим обязательно возвращать использованные или ненужные барабаны в торговую организацию или специалисту по обслуживанию.



ИЗГОТОВЛЕНИЕ КОПИЙ

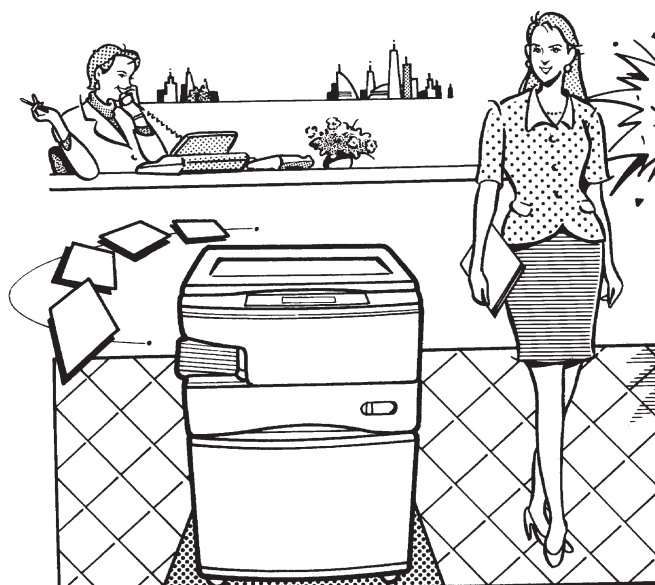



НАИМЕНОВАНИЕ ОСНОВНЫХ КОМПОНЕНТОВ

Стандартная модель

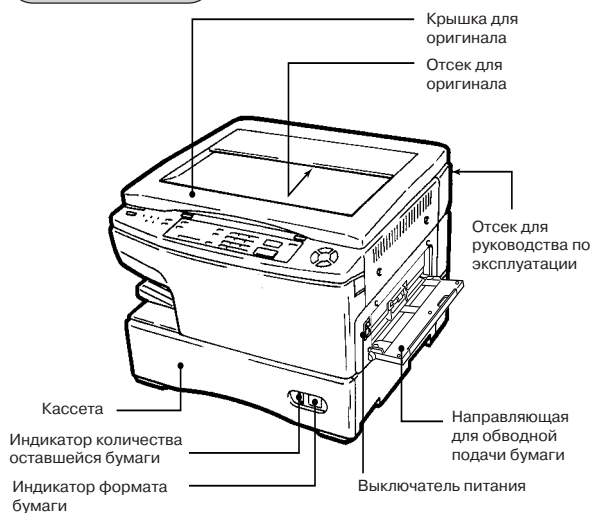

При открытой крышке для оригинала

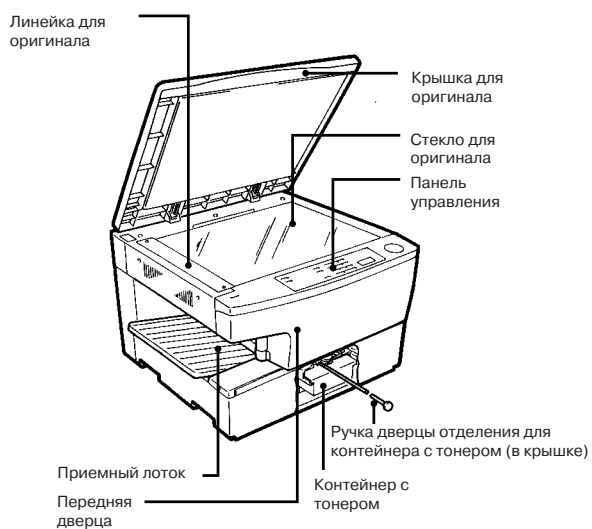



При открытом верхнем блоке

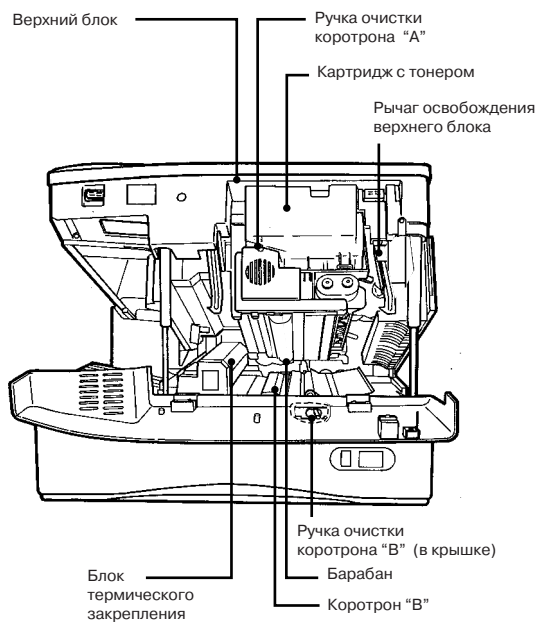



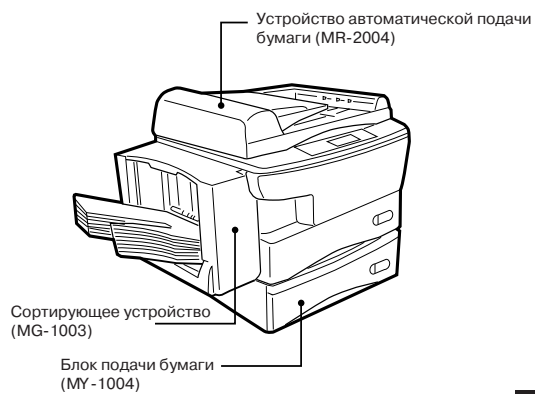

При установке дополнительного оборудования



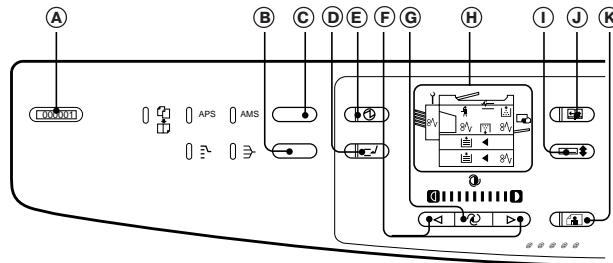





ОПИСАНИЕ ПАНЕЛИ УПРАВЛЕНИЯ

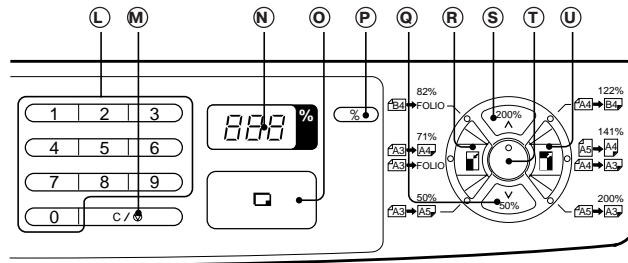

- A СЧЕТЧИК ОБЩЕГО КОЛИЧЕСТВА КОПИЙ**  (стр. 123)
Показывает общее количество копий, полученных после того, как был установлен копировальный аппарат.
- B Клавиша СОРТИРУЮЩЕЕ УСТРОЙСТВО (доп.)** (стр. 16)
Эта клавиша используется для выбора режима СОРТИРОВКИ  или РАСКЛАДКИ .
- C Клавиша ПОДАЧА ОРИГИНАЛОВ (доп.)** (стр. 17)
Пользуйтесь этой клавишей для выбора режимов: APS (автоматический выбор формата бумаги), AMS (автоматический выбор масштаба), AMS/2 на 1, APS/2 на 1, нормальный 2 на 1 или нормальный ADF (устройство автоматической подачи оригинала).
Для справок см. стр. 17.
- D Клавиша ПЕРЕРЫВАНИЕ**  (стр. 20)
Данная клавиша позволяет прерывать процесс многократного копирования и копировать другой оригинал. При нажатии на эту клавишу еще раз копировальный аппарат возвращается в прерванный режим многократного копирования.
- E Клавиша ЭКОНОМИЯ ЭЛЕКТРОЭНЕРГИИ**  (стр. 20)
Нажмите на эту клавишу для перехода в режим экономии электроэнергии; все другие дисплейные лампочки выключаются. Для возобновления копирования снова нажмите на эту клавишу.

- F Клавиши РУЧНАЯ ЭКСПОЗИЦИЯ** (стр. 18)
С помощью этих клавиш вы можете выбрать необходимую экспозицию.
- G Клавиша АВТОМАТИЧЕСКАЯ ЭКСПОЗИЦИЯ**  (стр. 18)
Эта клавиша позволяет переключаться с режима автоматической экспозиции на режим ручной экспозиции и обратно. Автоматический режим устанавливается по умолчанию, аппарат автоматически определяет плотность оригинала и выбирает оптимальное значение экспозиции.
- H ГРАФИЧЕСКИЙ ДИСПЛЕЙ** (стр. 12)
На нем высвечиваются или мигают различные графические символы, указывающие состояние копировального аппарата.
- I Клавиша КАССЕТА**  (стр. 18)
Эта клавиша позволяет выбирать верхнюю или нижнюю кассету (доп.).
- J Клавиша КОПИРОВАНИЕ ДВУХ СТРАНИЦ НА РАЗВОРОТЕ**  (стр. 16)
Вы можете копировать две страницы раскрытой книги или журнала на двух отдельных листах бумаги одновременно. Вы также можете воспользоваться клавишами ПЛАВНОЕ УВЕЛИЧЕНИЕ МАСШТАБА РЕПРОДУЦИРОВАНИЯ или ПЛАВНОЕ УМЕНЬШЕНИЕ МАСШТАБА РЕПРОДУЦИРОВАНИЯ.



К **Кнопка РЕЖИМ КАРТИНКА**  (стр. 16)

Пользуйтесь данной клавишей, когда хотите сделать четкие копии с фотографий.

L **ЦИФРОВЫЕ** клавиши (стр. 18)
Пользуйтесь этими клавишами для ввода нужного количества копий. Может быть введено до 999 копий.

M **Кнопка СБРОС/СТОП**  (стр. 18)
Пользуйтесь этой клавишей для корректировки введенного количества копий. Двукратное нажатие клавиши сбрасывает все ранее произведенные установки. В режиме многократного копирования нажатие этой клавиши останавливает процесс копирования.

N **Дисплей КОЛИЧЕСТВА КОПИЙ**
На нем отображается количество копий, введенное с помощью цифровых клавиш. При нажатии клавиши  здесь также отображается выбранный масштаб репродуцирования.

O **Кнопка ПЕЧАТЬ**  (стр. 19)
Нажмите эту клавишу для начала копирования. Аппарат готов к копированию только тогда, когда горит зеленый индикатор.

P **Кнопка ПРОЦЕНТ**  (стр. 19)
Нажатие этой клавиши обеспечивает воспроизведение выбранного значения масштаба репродуцирования в течение 2 с.

Q **ПЛАВНОЕ УМЕНЬШЕНИЕ МАСШТАБА РЕПРОДУЦИРОВАНИЯ**  (стр. 15)

При нажатии этой клавиши масштаб репродуцирования уменьшается шагами по 1% до значения 50%. При одновременном нажатии клавиш 50% и 100% немедленно воспроизводится значение 50%.

R **Кнопка УМЕНЬШЕНИЕ**  (стр. 15)
С помощью этой клавиши можно выбрать фиксированные масштабы репродуцирования 82%, 71% и 50%.

S **Кнопка ПЛАВНОЕ УВЕЛИЧЕНИЕ МАСШТАБА РЕПРОДУЦИРОВАНИЯ**  (стр. 15)

При нажатии этой клавиши масштаб репродуцирования увеличивается шагами по 1% до значения 200%. При одновременном нажатии клавиш 200% и 100% немедленно воспроизводится значение 200%.

T **Кнопка 100%** (стр. 15)
Нажатие этой клавиши обеспечивает сброс выбранного масштаба репродуцирования на значение 100%.

U **Кнопка УВЕЛИЧЕНИЕ**  (стр. 15)
С помощью этой клавиши можно выбрать фиксированные масштабы репродуцирования 122%, 141% и 200%.



ОПИСАНИЕ ГРАФИЧЕСКОГО ДИСПЛЕЯ

В случае высвечивания одного из графических символов выполните соответствующие действия, обратившись к указанной странице.

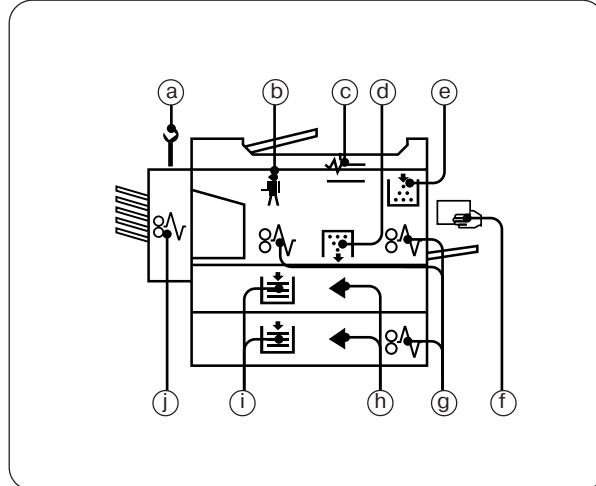

- a** **ВЫЗВАТЬ СПЕЦИАЛИСТА ПО ОБСЛУЖИВАНИЮ** Этот символ мигает, когда в копировальном аппарате имеют место какие-либо неполадки (стр. 30).
- b** **ПЕРИОДИЧЕСКОЕ ОБСЛУЖИВАНИЕ** Этот символ мигает, когда возникает необходимость в выполнении ремонта специалистом по обслуживанию (стр. 30).
- c** **ПРОВЕРИТЬ ОРИГИНАЛ** Этот символ мигает, когда нарушается подача оригинала в автоматическом устройстве подачи оригинала (доп.) (стр. 29).
- d** **ЗАМЕНИТЬ КОНТЕЙНЕР С ТОНЕРОМ** Символ мигает в том случае, когда контейнер с использованным тонером заполняется целиком (стр. 26).
- e** **ДОБАВИТЬ ТОНЕР** Этот символ мигает, когда в картридже остается мало тонера (стр. 25).
- f** **ОБВОДНАЯ ПОДАЧА БУМАГИ** Этот индикатор горит, когда выбирается режим обводной подачи бумаги (стр. 19).
- g** **УДАЛИТЬ БУМАГУ** Эти символы мигают при нарушении подачи бумаги в копировальном аппарате (стр. 27).
- h** **ВЫБРАННАЯ КАССЕТА** Горит один из этих символов, соответствующий выбранной кассете.
- i** **ДОБАВИТЬ БУМАГУ** Когда в выбранной кассете заканчивается бумага, загорается соответствующий символ (стр. 23).
- j** **НАРУШЕНИЕ ПОДАЧИ БУМАГИ В СОРТИРУЮЩЕМ УСТРОЙСТВЕ** Этот символ загорается при нарушениях подачи бумаги в сортирующем устройстве (доп.) (стр. 28).



ВКЛЮЧЕНИЕ С ПОМОЩЬЮ ВЫКЛЮЧАТЕЛЯ ПИТАНИЯ

1

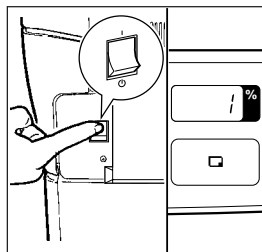

Включите копировальный аппарат с помощью выключателя питания.

- Загорается красным светом клавиша ПЕЧАТЬ , которая продолжает гореть в течение 28 с, пока выполняется прогрев. Когда цвет клавиши меняется на зеленый, копировальный аппарат готов к выполнению копирования.

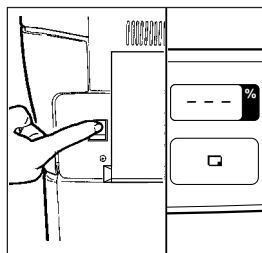

- Если в вашем копировальном аппарате установлена функция кода доступа к копированию, клавиша ПЕЧАТЬ  горит красным светом, и на индикаторе количества копий появляются три короткие черты. Введите свой код доступа к копированию (который на короткое время появляется на индикаторе), и, когда копировальный аппарат будет готов к копированию, цвет клавиши ПЕЧАТЬ  изменится на зеленый.



- Если в вашем копировальном аппарате установлена функция счетчиков с ключом для оператора, клавиша ПЕЧАТЬ  мигает красным светом. Вставьте свой ключ-счетчик копий, и, когда копировальный аппарат будет готов к копированию, клавиша ПЕЧАТЬ  загорится зеленым светом.

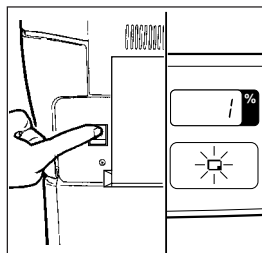

● Автоматический запуск копирования

Если вы выполнили необходимые установки в соответствии с параграфом "ИЗГОТОВЛЕНИЕ КОПИЙ" на стр. 14 и во время прогрева нажали клавишу ПЕЧАТЬ , копирование будет начинаться автоматически после окончания прогрева копировального аппарата.

Примечание: Каждый ключ-счетчик копий и код доступа к копированию обеспечивают классификацию копий, полученных с использованием этих функций. Для получения более подробной информации по этому вопросу обратитесь к представителю торговой организации или сервисной службы.



ИЗГОТОВЛЕНИЕ КОПИЙ

Примечание: Если клавиша ПЕЧАТЬ  горит или мигает красным светом, то вам может потребоваться вставить ваш ключ-счетчик копий или ввести свой код доступа.

1

Разместите оригиналы.

На стекле

- Положите оригинал лицевой стороной вниз и выровняйте его по линейке для оригинала, расположенной слева.

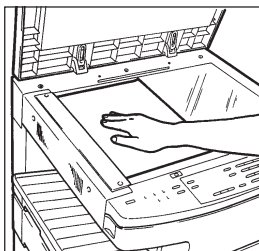

- При выполнении копирования с увеличением или уменьшением положите оригинал, как показано на рисунке.

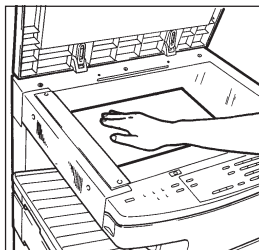

На лотке подачи оригинала

- Положите оригиналы лицевой стороной вверх и совместите боковые направляющие с краями оригиналов.
- Максимальное количество оригиналов (60-90 г/м²), которое может быть установлено:
A5-R/A4-R/A4 30
Folio/A3 15
- Запрещается использовать оригиналы, на которых имеются сгибы, морщины, наклеенные ленты, скрепки и т.п.

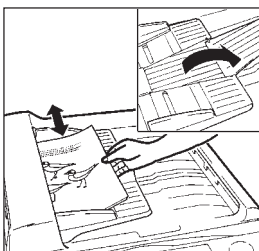

2

Осторожно закройте крышку стола оригинала (или устройства подачи оригинала).



ИЗГОТОВЛЕНИЕ КОПИЙ

3 Выберите необходимые режимы копирования из представленного ниже списка (стр. 15-17).

- Может быть установлено любое количество режимов, если они совместимы друг с другом.

Примечание: Клавиши, указанные в столбце "Нет", несовместимы с клавишами, указанными в столбце "Клавиша".

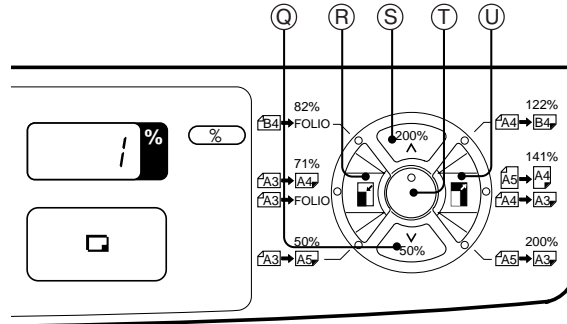





Необходимые режимы копирования	Клавиша	Описание/Примечания	"Нет"
Копирование в натуральную величину (100%)	T	<ul style="list-style-type: none"> ● Это режим по умолчанию, готовность к копированию в натуральную величину. ● Если индикатор 100% не горит, нажмите эту клавишу, чтобы индикатор загорелся. 	UR SQ
Копирование с увеличением	U	<ul style="list-style-type: none"> ● Устанавливает масштабы репродуцирования 122%, 141% или 200%. ● Может использоваться для оригиналов стандартного формата. 	TR
Копирование с уменьшением	R	<ul style="list-style-type: none"> ● Устанавливает масштабы репродуцирования 71%, 82% или 50%. ● Может использоваться для оригиналов стандартного формата. 	TU
Копирование с плавной регулировкой увеличения	S	<ul style="list-style-type: none"> ● Вы можете выбрать необходимый масштаб увеличения в пределах до 200% шагами по 1%. ● При одновременном нажатии клавиш S и T немедленно воспроизводится 200%. ● Может использоваться для оригиналов нестандартного формата. 	RU
Копирование с плавной регулировкой уменьшения	Q	<ul style="list-style-type: none"> ● Вы можете выбрать необходимый масштаб уменьшения в пределах до 50% шагами по 1%. ● При одновременном нажатии клавиш Q и T немедленно воспроизводится 50%. ● Может использоваться для оригиналов нестандартного формата. 	RU

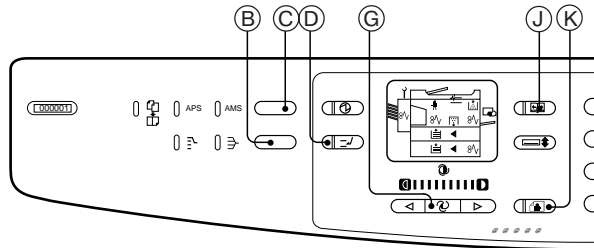

ИЗГОТОВЛЕНИЕ КОПИЙ

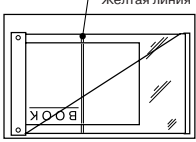



Необходимые режимы копирования	Клавиша	Описание/Примечания	"Нет"												
Копирование двух страниц на развороте Оригинал  ↓  Копии	J	<ul style="list-style-type: none"> Копируются страницы разворота книги на отдельных листах бумаги. Может использоваться только бумага формата А4. Возможно плавное изменение масштаба репродуцирования. Оригинал (книга) должен устанавливаться, как показано ниже: 	C D												
Копирование в режиме Картинка	K	<ul style="list-style-type: none"> Обеспечивает получение четких копий с фотографий. Для регулировки плотности копии используйте ручную экспозицию. Автоматическая экспозиция использоваться не может. 	G												
Сортирующее устройство (доп.) Примечание: Если мигают оба индикатора СОРТИРОВКА и РАСКЛАДКА, удалите копии из сортирующего устройства.	B	<ul style="list-style-type: none"> С помощью этой клавиши выбирается режим СОРТИРОВКА  или РАСКЛАДКА . Режим СОРТИРОВКА ... Может быть сделано до 10 наборов копий с комплекта оригиналов с тем же порядком расположения страниц. Режим РАСКЛАДКА ... Копии раскладываются по каждому оригиналу. Может быть скопировано до 10 оригиналов. Максимальное количество: <table border="1" data-bbox="699 1489 1029 1585"> <thead> <tr> <th>Формат копии</th> <th>Без сортировки</th> <th>Сортировка</th> <th>Раскладка</th> </tr> </thead> <tbody> <tr> <td>A5-R/A4-R/A4</td> <td>200</td> <td>30</td> <td>20</td> </tr> <tr> <td>Folio/A3</td> <td>150</td> <td>15</td> <td>15</td> </tr> </tbody> </table>	Формат копии	Без сортировки	Сортировка	Раскладка	A5-R/A4-R/A4	200	30	20	Folio/A3	150	15	15	
Формат копии	Без сортировки	Сортировка	Раскладка												
A5-R/A4-R/A4	200	30	20												
Folio/A3	150	15	15												

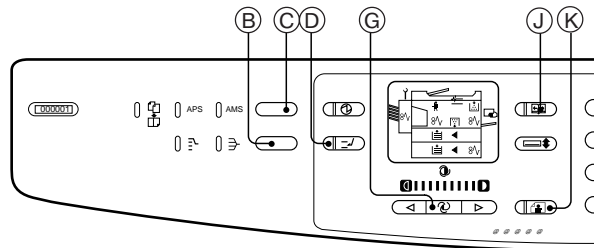

ИЗГОТОВЛЕНИЕ КОПИЙ

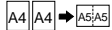
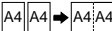

Необходимые режимы копирования	Клавиша	Описание/Примечания	"Нет"
<p>Устройство подачи оригинала (доп.)</p> <ul style="list-style-type: none"> AMS/2 на 1  APS/2 на 1  <p>Примечание: Если мигают оба индикатора APS и AMS, измените направление оригиналов или используйте кассету нужного формата.</p>	C	<ul style="list-style-type: none"> APS (автоматический выбор формата бумаги) устанавливается по умолчанию, регистрирует формат оригинала и выбирает тот же формат бумаги для копии. AMS (автоматический выбор увеличения) вычисляет масштаб репродуцирования из выбранных значений форматов оригинала и копии. AMS/2 на 1 позволяет уменьшить каждую пару оригиналов формата A4 и скопировать их на одном листе бумаги формата A4-R в масштабе 71%. APS/2 на 1 позволяет скопировать каждую пару оригиналов формата A4 на одном листе бумаги формата A3 в масштабе 100%. Нормальный 2 на 1 позволяет скопировать каждую пару оригиналов на одном листе бумаги в необходимом масштабе. Нормальный ADF позволяет выбрать требуемые формат бумаги или масштаб репродуцирования. <p>Примечание: В любом из режимов 2 на 1 оригиналы должны устанавливаться, как показано ниже:</p> 	J



ИЗГОТОВЛЕНИЕ КОПИЙ

4 Проверьте формат бумаги, загруженной в кассету.

- Вы можете выбрать необходимый формат бумаги с помощью клавиши КАССЕТА , если установлено устройство подачи бумаги (доп.).

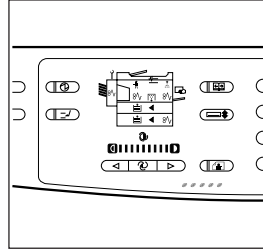

5 Выберите экспозицию.

- Обычно выбирается режим автоматической экспозиции .
- Для выбора необходимой экспозиции следует использовать клавиши ручной экспозиции.

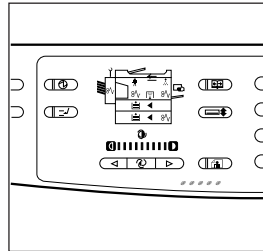

6 Введите с помощью цифровых клавиш необходимое количество копий.

- В этом нет необходимости, если вы снимаете только одну копию с любого оригинала...
Однократное копирование.
- С помощью цифровых клавиш можно ввести до 999 копий...
Многократное копирование.
- Если введено неправильное количество копий, нажмите клавишу СБРОС/СТОП .

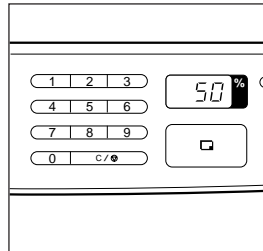

7 Копирование с подачей бумаги по обводному пути

Примечание: Если вы не используете обводной путь, перейдите на шаг 8.

При выполнении копирования с подачей бумаги по обводному пути на направляющей можно разместить до 60 листов бумаги формата от А3 до А5-R (64-80 г/м²). Листы толстой бумаги (81-130 г/м²), бумага для рисования, диапозитивная пленка, наклейки и т.п. должны подаваться по одной штуке.



ИЗГОТОВЛЕНИЕ КОПИЙ

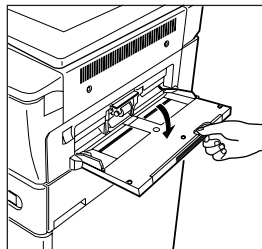

(1) Осторожно откройте направляющую обводного пути.

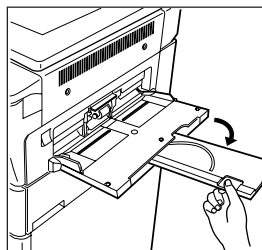

- При копировании с использованием форматов А3, В4 или А4-Р выдвиньте держатель бумаги, повернув его, как показано на рисунке.
- Для того, чтобы убрать держатель бумаги, задвиньте его в обратном направлении.



(2) Положите лист(ы) бумаги на направляющую обводного пути до упора и совместите боковые направляющие с краями бумаги.

- Загорается индикатор клавиши ОБВОДНАЯ ПОДАЧА БУМАГИ .
- При изготовлении по одной копии второй и последующие листы должны вставляться после того, как цвет индикатора клавиши ПЕЧАТЬ  изменится на зеленый.

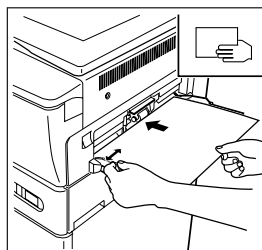

8 Нажмите клавишу ПЕЧАТЬ .

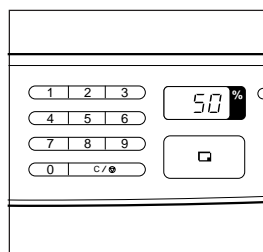



ИЗГОТОВЛЕНИЕ КОПИЙ

Примечание: Когда вы выполняете копирование на бумаге формата А4-Р, В4 или А3, выдвиньте приемный лоток для копий наружу и установите его, как показано на рисунке.

■ Быстрое копирование

В течение двух секунд после нажатия клавиши ПЕЧАТЬ  нажмите ее еще столько раз, сколько нужно сделать дополнительных копий (не выполняется, если оригиналы размещены на лотке подачи оригинала)... Относительно использования этого режима проконсультируйтесь у представителя сервисной службы.

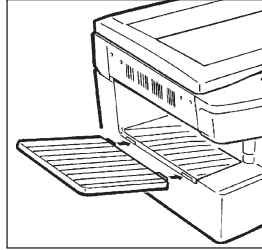

■ Стоп и сброс функции

Однократное нажатие клавиши СБРОС/СТОП  во время выполнения многократного копирования вызывает остановку копирования. Если эта клавиша нажимается два раза, то сбрасывается установка количества копий, а если эта клавиша нажимается три раза, то сбрасываются все прочие установки.

■ Копирование в режиме прерывания

Во время выполнения многократного копирования, после нажатия клавиши ПЕРЕРЫВАНИЕ  замените оригиналы, выберите необходимые режимы копирования (количество копий не указывайте) и нажмите клавишу ПЕЧАТЬ. По окончании копирования в режиме прерывания установите первоначальный оригинал, нажмите клавишу ПЕРЕРЫВАНИЕ, а затем клавишу ПЕЧАТЬ. Продолжается многократное копирование.

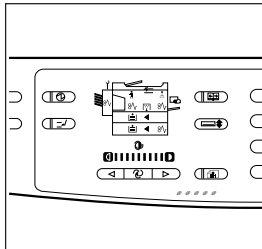

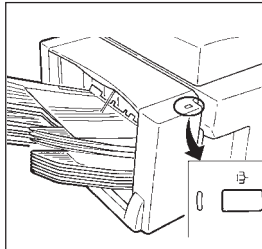

■ Режим извлечения копий (доп.)

После выполнения копирования с использованием сортирующего устройства нажмите клавишу ИЗВЛЕЧЬ КОПИИ , расположенную на сортирующем устройстве. Каждый набор из трех бункеров поднимается вверх, что облегчает извлечение копий из сортирующего устройства. (Нет необходимости нажимать эту клавишу, когда установлен режим ADF.)



■ Режим экономии электроэнергии

Если в копирующем аппарате установлен автоматический режим экономии электроэнергии, то через определенный промежуток времени (от 30 с до 60 мин.) после окончания копирования или после нажатия клавиши ЭКОНОМИЯ ЭЛЕКТРОЭНЕРГИИ , копирующий аппарат перейдет в режим экономии электроэнергии, в котором все индикаторы, кроме индикатора клавиши ЭКОНОМИЯ ЭЛЕКТРОЭНЕРГИИ  будут выключены. Для отключения этого режима нажмите клавишу ЭКОНОМИЯ ЭЛЕКТРОЭНЕРГИИ еще раз.

Если копирующий аппарат не используется в течение 30 минут или более, то его питание автоматически отключается с целью экономии электроэнергии. Для использования копирующего аппарата снова включите питание с помощью выключателя питания.



ВЫСВЕЧИВАНИЕ ГРАФИЧЕСКИХ СИМВОЛОВ

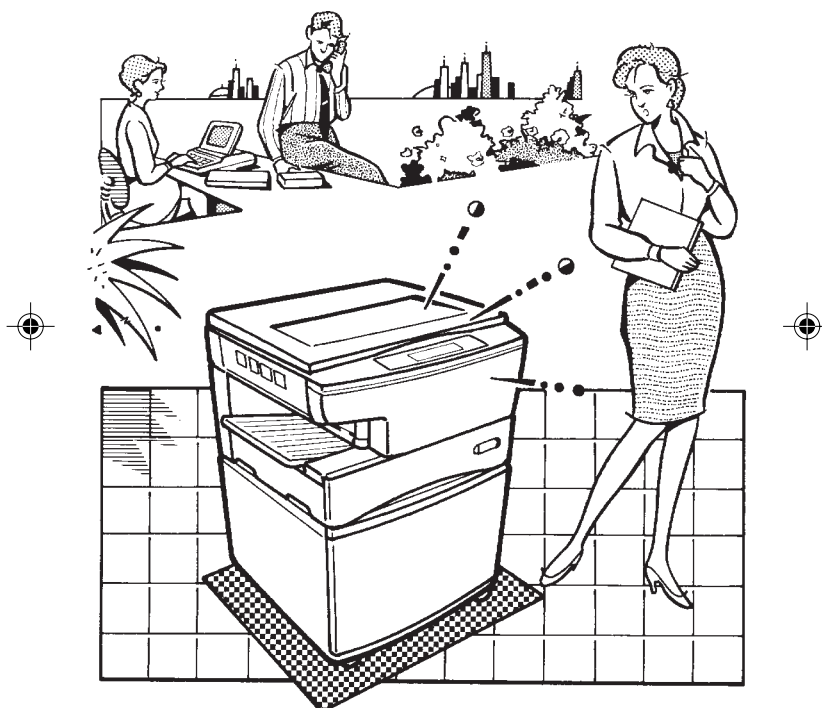



ОТКРЫВАНИЕ/ЗАКРЫВАНИЕ ПЕРЕДНЕЙ КРЫШКИ/ ВЕРХНЕГО БЛОКА

Примечание: Иногда вам необходимо открыть/закрыть переднюю крышку и/или верхний блок. Выполняйте действия так, как описано ниже.

1 Откройте переднюю крышку.

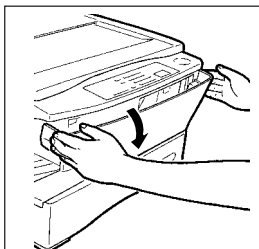

2 Надавив на копировальный аппарат сверху, передвиньте рычаг до упора вправо.

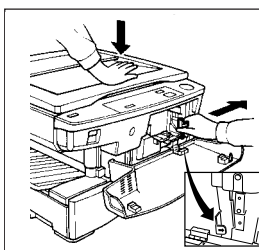

3 Затем, взявшись двумя руками за оба угла верхнего блока, осторожно поднимите верхний блок до упора.

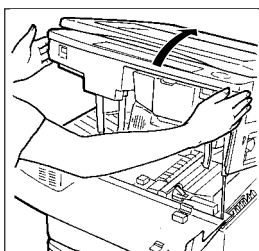

4 Для того, чтобы закрыть верхний блок, взявшись двумя руками за оба угла, осторожно опустите верхний блок до фиксации (слышен щелчок).

Внимание: Не опускайте верхний блок одной рукой. Это может привести к деформации верхнего блока и неисправности.

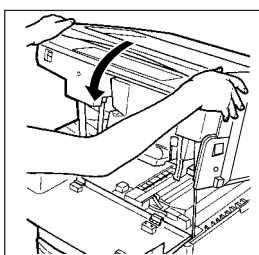

5 Закройте переднюю крышку.



СИМВОЛ "ДОБАВИТЬ БУМАГУ"

Этот символ мигает, когда в выбранной кассете заканчивается бумага. Добавьте бумагу так, как описано ниже.

1 Медленно выдвиньте кассету до упора (1).

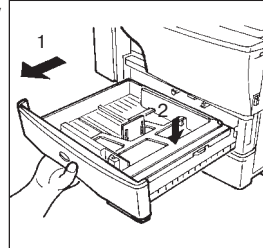

2 Нажмите сверху на нижнюю пластину, чтобы она защелкнулась (2).
Внимание: Не прикладывайте при этом слишком большое усилие, так как это может привести к повреждению кассеты.

3 Загрузите в кассету одну пачку бумаги (500 листов).

- Количество листов бумаги формата А5-В не должно превышать 250 (половина пачки).
- Не используйте грязные, смятые, сложенные или влажные листы бумаги.
- Не добавляйте бумагу выше линии максимальной загрузки.
- Бумага должна быть установлена между двумя установленными боковыми направляющими правильно, без слишком большого зазора и не слишком плотно. Если необходима корректировка, выполните шаг 4 на стр. 24.



Примечание:

Если возникают проблемы подачи бумаги, связанные с состоянием бумаги, разверните бумагу веером, чтобы отделить листы бумаги друг от друга, переверните бумагу нижней стороной вверх, измените направление бумаги или уменьшите количество загружаемых листов бумаги.

4 Осторожно вставьте кассету до упора.

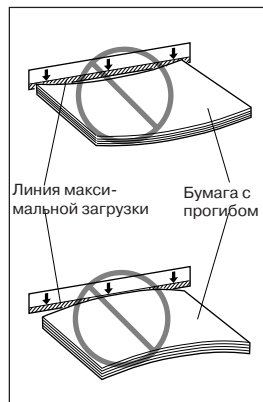



ВЫСВЕЧИВАНИЕ ГРАФИЧЕСКИХ СИМВОЛОВ

Изменение размера бумаги в кассете

1 Выдвиньте кассету и нажмите сверху на нижнюю пластину, чтобы она защелкнулась (стрелка А).

Внимание: Не прикладывайте при этом слишком большое усилие, так как это может привести к повреждению кассеты.

2 Установите боковые направляющие в такое положение, чтобы расстояние между ними было на 1-2 см больше нужного размера бумаги.

● До перемещения боковых направляющих нажмите на рычаг (стрелка В), чтобы освободить фиксатор.

3 Установите заднюю направляющую в соответствии с форматом бумаги (показана на поверхности кассеты).

● Для перемещения задней направляющей сожмите ее с боков (стрелки С), чтобы освободить фиксатор.

4 Установите бумагу в кассету и прижмите боковые направляющие к краям бумаги (стрелки D).

● Для установки бумаги в кассету см. шаг 3 в разделе "СИМВОЛ "ДОБАВИТЬ БУМАГУ" на стр. 23.

● Для перемещения боковых направляющих нажмите на рычаг (стрелка В), чтобы освободить фиксатор.

5 Снимите и установите пластинку метки формата в такое положение, чтобы появился нужный формат бумаги.

6 Медленно вставьте кассету до упора.

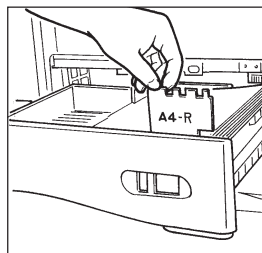
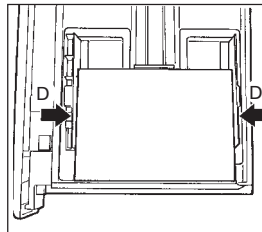
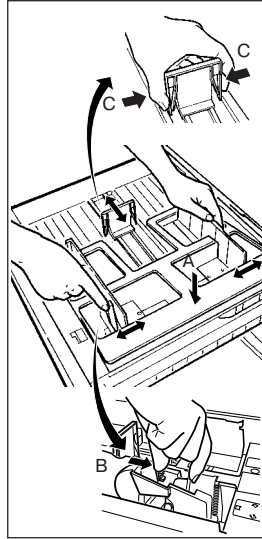



СИМВОЛ "ДОБАВИТЬ ТОНЕР"

Этот символ мигает, когда в картридже с тоном закончивается тонер. Замените картридж, как описано ниже.

Примечание: В целях получения качественных копий следует использовать только картриджи с тоном, изготовленные или рекомендованные для использования в аппарате модели 1560 компанией Toshiba.

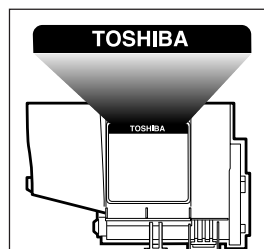

1 Откройте переднюю крышку, нажимая на рычаг освобождения (стрелка), извлеките старый картридж с тоном.

- Пожалуйста, верните его вашему специалисту по обслуживанию.

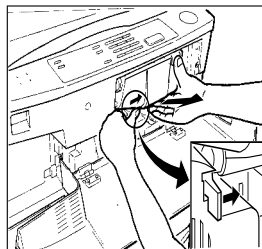

2 Хорошо встряхните новый картридж с тоном, чтобы разрыхлить находящийся внутри тонер.

3 Сорвите защитную пленку с картриджа с тоном.

- После удаления пленки трясите картридж, иначе тонер может высыпаться.

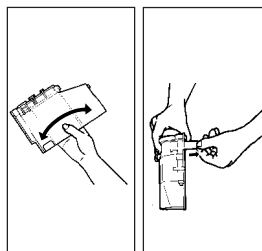

4 Установите новый картридж с тоном в копировальный аппарат.

- Совместите верхний угол картриджа с верхним углом панели (стрелка 1), осторожно вставьте картридж до упора (стрелка 2).
- Убедитесь в том, что картридж надежно зафиксирован.

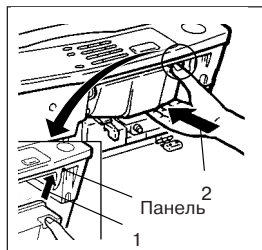



СИМВОЛ "ЗАМЕНИТЬ КОНТЕЙНЕР ДЛЯ ТОНЕРА"

Этот символ начинает мигать, когда контейнер для тонера заполняется до конца использованным тонером. Замените контейнер, как описано ниже.

- 1** Осторожно выдвиньте кассету до упора (1). Поддерживая кассету, как показано на рисунке, слегка поднимите ее вверх (2), а затем снимите ее с копировального аппарата (3).
- Соблюдайте осторожность, чтобы не повредить пластмассовую направляющую.



- 2** Осторожно выдвиньте ручку до упора, чтобы передвинуть вперед контейнер для сбора отработанного тонера (1).

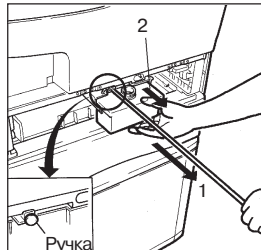

- 3** Извлеките из копировального аппарата контейнер с отработанным тонером (2).

- 4** Установите в копировальный аппарат новый контейнер для сбора отработанного тонера (1) и осторожно вдвиньте до упора ручку (2).

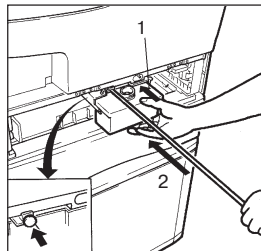

- 5** Закройте отверстие в контейнере, который вы извлекли из копировального аппарата, крышкой, которая находится сбоку на контейнере.

- Пожалуйста, верните контейнер с отработанным тонером специалисту по обслуживанию.

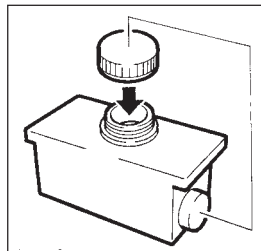

- 6** Установите кассету на место.



СИМВОЛ "УДАЛИТЬ БУМАГУ"

Этот символ высвечивается в случае нарушения подачи бумаги в копировальном аппарате или в устройстве подачи бумаги (доп.). Удалите замятую бумагу так, как описано ниже.

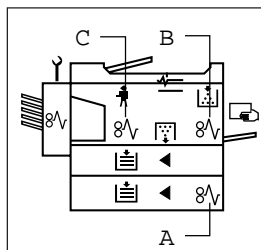

Когда мигают символы А или А и В

- 1** Откройте боковую дверцу дополнительного устройства подачи бумаги (если оно подсоединено) и удалите замятую бумагу. Плотно закройте боковую дверцу.

- Иначе будет гореть красным светом показанный выше символ А, и копирование не будет выполняться.

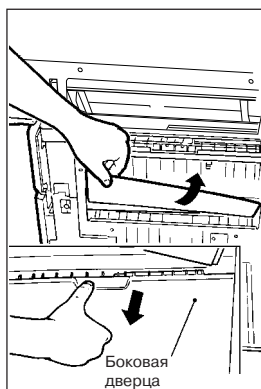

- 2** Откройте переднюю крышку и поднимите верхний блок (см. стр. 22).

- 3** Удалите замятую бумагу, как показано на рисунке.

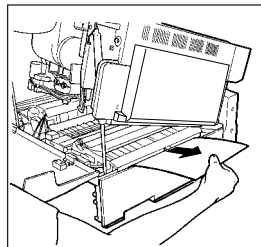

- 4** Выдвиньте выбранную кассету и проверьте, нет ли в ней замятой бумаги.

- 5** Закройте верхний блок и переднюю крышку (см. стр. 22).



ВЫСВЕЧИВАНИЕ ГРАФИЧЕСКИХ СИМВОЛОВ

Когда мигают символы В или В и С

1 Когда, при выполнении копирования с подачей по обводному пути, мигает только символ "В", извлеките замятую бумагу из направляющей обводного пути.

2 Откройте переднюю крышку и поднимите верхний блок (см. стр. 22).

3 Удалите замятую бумагу.

- Если бумага замялась со стороны направляющей обводного пути, удалите ее, как показано на рисунке.
- Если бумага замялась со стороны вывода, удалите ее, подняв крышку блока термического закрепления, как показано на рисунке.

Внимание: Будьте осторожны, поскольку блок термического закрепления может быть **ГОРЯЧИМ**.

4 Закройте верхний блок и переднюю крышку (см. стр. 22).

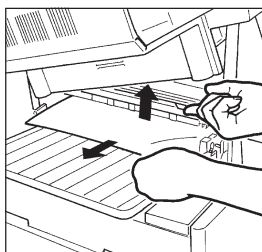
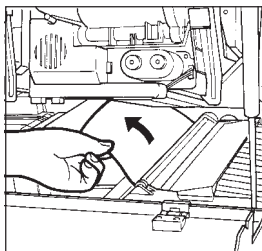

СИМВОЛ "НАРУШЕНИЕ ПОДАЧИ БУМАГИ В СОРТИРУЮЩЕМ УСТРОЙСТВЕ"

Проверьте, нет ли замятой бумаги в сортирующем устройстве и в копировальном аппарате.

1 Откройте переднюю крышку и поднимите верхний блок (см. стр. 22).

2 Удалите замятую бумагу из сортирующего устройства.

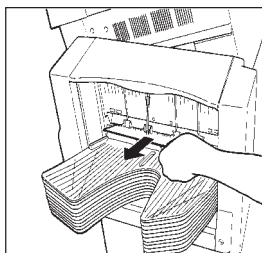



ВЫСВЕЧИВАНИЕ ГРАФИЧЕСКИХ СИМВОЛОВ

3 Удалите замятую бумагу из копировального аппарата.

- Если бумага замялась со стороны вывода, удалите ее, приподняв крышку блока термического закрепления, как показано на рисунке.

Внимание: При выполнении этой операции соблюдайте осторожность, так как блок термического закрепления может быть **ГОРЯЧИМ**.

- Закройте верхний блок и переднюю крышку (см. стр. 22).



СИМВОЛ "ПРОВЕРИТЬ ОРИГИНАЛ"

Осторожно извлеките замятый оригинал.

1 Откройте крышку доступа устройства автоматической подачи оригинала.

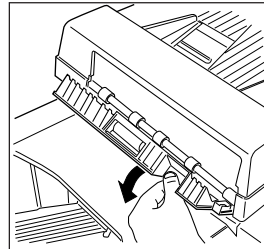

2 Удалите замятые оригиналы.

- Положите их под оригиналы на лотке подачи оригиналов.
- Закройте крышку доступа.

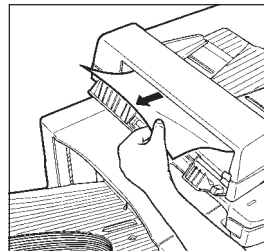

3 Поднимите устройство подачи оригинала и удалите замятые оригиналы.

- Если оригинал замялся со стороны вывода, откройте направляющую вывода и извлеките замятый оригинал.
- Не возвращайте оригинал на подающий лоток оригинала.

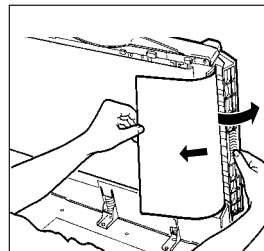

4 Осторожно опустите до конца устройство подачи оригинала.



СИМВОЛ "ВЫЗВАТЬ СПЕЦИАЛИСТА ПО ОБСЛУЖИВАНИЮ"

Когда на графическом дисплее мигает символ "ВЫЗВАТЬ СПЕЦИАЛИСТА ПО ОБСЛУЖИВАНИЮ", это означает, что в копировальном аппарате имеют место неполадки и копирование становится невозможным. Отключите питание и немедленно вызовите специалиста по техническому обслуживанию.

Примечание:

Поскольку для закрепления тонера в изображении на бумаге для копирования используется нагревательное устройство, в копировальном аппарате предусмотрена схема защиты. После включения питания в течение некоторого времени, пока температура не поднимется до определенного значения, схема защиты будет регистрировать отклонение от нормальных условий, что делает невозможным запуск процесса копирования и вызывает мигание символа "ВЫЗВАТЬ СПЕЦИАЛИСТА ПО ОБСЛУЖИВАНИЮ" . В данном случае это связано с низкой температурой, а не с наличием неисправности. Если это произойдет, отключите питание, а затем подайте его снова. Повторите эту процедуру, и, если проблема все еще сохраняется, отключите питание и вызовите специалиста по обслуживанию.

СИМВОЛ "ПЕРИОДИЧЕСКОЕ ОБСЛУЖИВАНИЕ"

Когда на дисплее появляется сообщение ПЕРИОДИЧЕСКОЕ ОБСЛУЖИВАНИЕ , это указывает на то, что требуется помощь квалифицированного специалиста по обслуживанию. Вызовите специалиста для оказания помощи.



ТЕХНИЧЕСКОЕ ОБСЛУЖИВАНИЕ





ОЧИСТКА КОРОТРОНОВ

Для поддержания качества копий необходимо регулярно чистить коротроны "А" и "В", предпочтительно раз в неделю, согласно описанной ниже процедуре. Однако перед тем, как приступить к очистке, **ОБЯЗАТЕЛЬНО ОТКЛЮЧИТЕ ПИТАНИЕ.**

1 Откройте переднюю крышку.

2 Для очистки коротрона "А" возьмитесь за рукоятку очистки коротрона, осторожно выдвиньте ее, а затем вдвиньте обратно до упора.

- Повторите операцию 3 или 4 раза.



3 Для очистки коротрона "В" выдвиньте кассету, возьмитесь за рукоятку очистки коротрона, осторожно выдвиньте ее, а затем вдвиньте обратно до упора.

- Повторите операцию 3 или 4 раза.

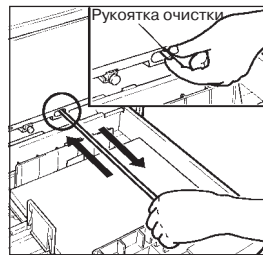

4 Вдвиньте кассету и закройте переднюю крышку.

ОЧИСТКА СТЕКЛА ДЛЯ ОРИГИНАЛОВ И КРЫШКИ ОРИГИНАЛОВ

Протрите в случае загрязнения стекло для оригиналов сухой тканью, а крышку оригиналов копировального аппарата тканью, смоченной спиртом. Их следует очищать раз в неделю.

Примечание: Перед очисткой копировального аппарата обязательно отключите питание.

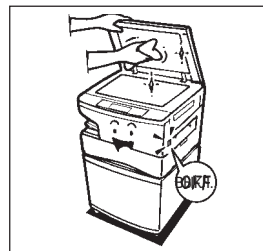



УСТРАНЕНИЕ ПРОСТЫХ НЕПОЛАДОК

Когда копировальный аппарат не запускается

Вероятная причина	При проверке	Принятые меры	Результат
Вилка сетевого шнура плотно вставлена в розетку электросети?	Нет	Плотно вставьте вилку сетевого шнура в розетку электросети.	ПОЛОЖИТ.? Если нет, вызовите спец. по техническому обслуживанию.
Передние дверцы и дверца устройства подачи бумаги большой емкости закрыты плотно?	Нет	Закройте их плотно.	ПОЛОЖИТ.? Если нет, вызовите спец. по техническому обслуживанию.
Верхний блок зафиксирован в опущенном положении?	Нет	Опустите вниз верхний блок, он должен зафиксироваться со щелчком.	ПОЛОЖИТ.? Если нет, вызовите спец. по техническому обслуживанию.

Когда копии получаются слишком светлыми или слишком темными

Вероятная причина	При проверке	Принятые меры	Результат
Когда установлен режим автоматической экспозиции, копии получаются слишком темными или слишком светлыми?	Да	Используйте режим ручной экспозиции.	ПОЛОЖИТ.? Если нет, вызовите специалиста по техническому обслуживанию.
Загрязнились коротроны?	Да	Очистите коротроны.	ПОЛОЖИТ.? Если нет, вызовите специалиста по техническому обслуживанию.

Когда копии получаются грязными

Вероятная причина	При проверке	Принятые меры	Результат
Загрязнилось стекло оригинала?	Да	Очистите стекло сухой тканью и крышку оригинала спиртом.	ПОЛОЖИТ.? Если нет, вызовите специалиста по техническому обслуживанию.
Загрязнены коротроны?	ДА	Очистите коротроны.	ПОЛОЖИТ.? Если нет, вызовите специалиста по техническому обслуживанию.
Установлен режим ручной экспозиции?	ДА	Нажмите клавишу АВТОМАТИЧЕСКАЯ ЭКСПОЗИЦИЯ.	ПОЛОЖИТ.? Если нет, вызовите специалиста по техническому обслуживанию.
Темный оригинал?	ДА	Используйте режим ручной экспозиции.	ПОЛОЖИТ.? Если нет, вызовите специалиста по техническому обслуживанию.





ТЕХНИЧЕСКИЕ ХАРАКТЕРИСТИКИ

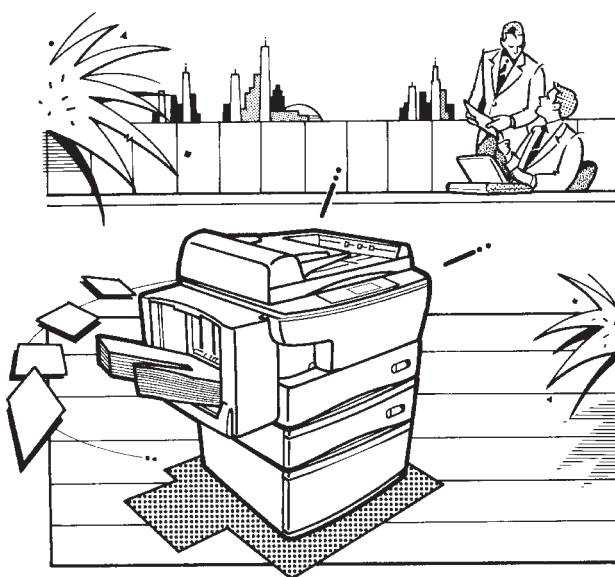

На представленном выше рисунке показан копировальный аппарат модели 1560 с установленными на нем дополнительным устройством автоматической подачи оригинала MR-2004, 10-секционным сортирующим устройством MG-1003 и устройством подачи бумаги MY-1004.



ТЕХНИЧЕСКИЕ ХАРАКТЕРИСТИКИ КОПИРОВАЛЬНОГО АППАРАТА

Наименование модели	Копировальный аппарат для обычной бумаги 1560
Тип	Кастольный/неподвижный стол оригинала
Процесс копирования	Электрографическое копирование с переносом изображения (сухой процесс)
Возможные оригиналы	Книги, отдельные листы и трехмерные объекты
Скорость копирования	15 копий в минуту (A4)
Время изготовления первой копии	сриблизительно 5.8 с (A4)
Многократное копирование	о 999 копий, ввод с клавиатуры
Время прогрева	сриблизительно 28 с
Масштаб репродуцирования	»менение масштаба репродуцирования в диапазоне от 50 до 200%.
Подача бумаги	ассета передней загрузки и обводной путь. – кассету загружаетс до 500 листов бумаги, рекомендованной компанией Toshiba.
Формат копии	A3 - A5-R
Плотность бумаги	автоматическая подача: 64~80 г/м ² – ручная подача: 64~130 г/м ²
Подача тонера	автоматический контроль/подача тонера (автотонер)
Регулировка экспозиции	автоматическая и 9-ступенчатая ручная установка экспозиции
Габаритные размеры / Вес	571 мм (Y) x 541 мм () x 340 мм (-) сриблизительно 38 кг
Напряжение питания/ Потребляемая мощность	240~, 50 ц, 6.5A/1.5к-т (австралия) 110V, 50/60Hz, 12A/1.5к-т ("айвань) 127V, 60Hz, 12A/1.5 kW (–аудовская ярави)

Примечание: – технические характеристики могут вноситься изменения без предварительного уведомления.



ТЕХНИЧЕСКИЕ ХАРАКТЕРИСТИКИ ДОПОЛНИТ. ОБОРУДОВАНИЯ

Наименование модели	Устройство автоматической подачи оригинала MR-2004 (Доп.)
Количество оригиналов	можно расположить одновременно до 30 оригиналов (A4, 60~90 г/м ²).
Скорость подачи	сриблизительно 15 оригиналов в минуту (A4)
Формат оригинала	A5-R~A3
Источник питания/ Потребляемая мощность	питание поступает от копировального аппарата/60 Вт
Габаритные размеры/ Вес	548 мм (Ў) x 469 мм () x 125 мм (-) сриблизительно 7.5 кг

Наименование модели	Сортирующее устройство MG-1003 (Доп.)
Тип	содвесное, 10-секционное
Формат бумаги/ Плотность	A5-R~A3 / 64~80 г/м ²
Емкость магазина для копий	–ежим без сортировки 200 (A5-R/A4-R/A4), 150 (Folio/B4/A3)
	–ежим с сортировкой 30 (A5-R/A4-R/A4), 15 (Folio/B4/A3)
	–ежим с раскладкой 20 (A5-R/A4-R/A4), 15 (Folio/B4/A3)
Источник электропитания потребляемая мощность	питание от копировального аппарата/34 Вт
Габаритные размеры/Вес	335 мм (Ў) x 483 мм () x 315 мм (-) сриблизительно 7 кг

Наименование модели	Устройство автоматической подачи оригинала MY-1004 (Доп.)
Количество кассет	1 кассета
Емкость кассеты	500 листов (64~80 г/м ²)
Габаритные размеры/Вес	548 мм (Ў) x 506 мм () x 130 мм (-) сриблизительно 8 кг

Примечание: – технические характеристики могут вноситься изменения без предварительного уведомления.

Прочее дополнительное оборудование

Кассета для бумаги	–егулируется пользователем (A3~A5-R)
Ключ-счетчик копий	6 разрядов
Нагреватель для удаления влаги	110~/127~/240~